

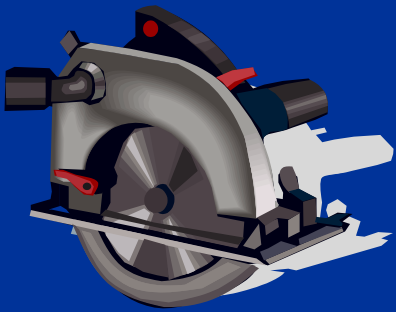

**ΑΣΦΑΛΗΣ ΧΡΗΣΗ ΗΛΕΚΤΡΙΚΩΝ ΕΡΓΑΛΕΙΩΝ ΧΕΙΡΟΣ**



## ΕΙΣΑΓΩΓΗ

Εκδορές και μικροτραυματισμοί αλλά και κομμένα δάχτυλα, σοβαρά εγκαύματα ή θάνατοι είναι ο απολογισμός της λανθασμένης χρήσης των ηλεκτρικών εργαλείων ή της κακής συντήρησής τους.

Σύμφωνα με τους ειδικούς σε θέματα ασφαλείας ο εργαζόμενος μπορεί να ξεκινήσει με ένα απλό διάστρεμμα του καρπού. Αν όμως συνεχίσει να χρησιμοποιεί ένα ακατάλληλο ή χαλασμένο εργαλείο το παρ'ολίγον ατύχημα είναι δυνατό να εξελιχθεί σε σοβαρό τραυματισμό ακόμη και σε θάνατο.

Σύμφωνα με τα στατιστικά στοιχεία ατυχημάτων του Εθνικού Συμβουλίου Ασφαλείας των ΗΠΑ το 1996 το 1% περίπου των τραυματισμών ανικανότητας κατά την εργασία προκλήθηκαν κατά την χρήση ηλεκτρικών εργαλείων.

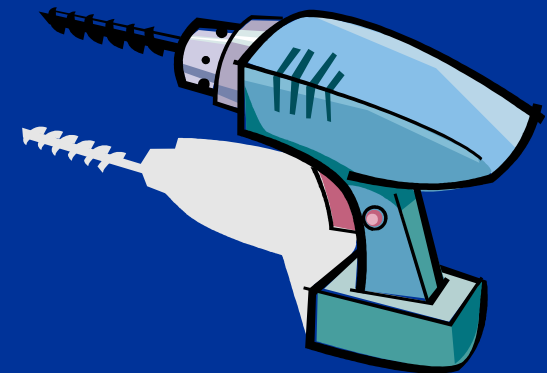

# ΥΠΟΧΡΕΩΣΕΙΣ ΕΡΓΟΔΟΤΩΝ ΚΑΙ ΕΡΓΑΖΟΜΕΝΩΝ (Ν. 1568/85, Π.Δ 395/94, Π.Δ. 17/96)

Εργοδότες και εργαζόμενοι μοιράζονται την ευθύνη για την δημιουργία ασφαλούς εργασιακού περιβάλλοντος

## Ο ΕΡΓΟΔΟΤΗΣ ΥΠΟΧΡΕΟΥΤΑΙ:

να παρέχει τις επαρκείς πληροφορίες και, όταν απαιτείται, γραπτές οδηγίες χρήσης για κάθε εργαλείο (Π.Δ 395/94, Άρθρο 6)



να ενθαρρύνει την εκπαίδευση των εργαζομένων σε θέματα ασφάλειας της εργασίας (μέθοδοι ασφαλούς χρήσης εργαλείων, πιθανοί κίνδυνοι κατά την χρήση κ.λ.π.) (Ν. 1568/85, Άρθρο 32 §Α6)



να εξασφαλίζει τη συντήρηση και την παρακολούθηση της ασφαλούς λειτουργίας των εργαλείων (Π.Δ 395/94, Άρθρο 4, § 2)

να παρέχει στους εργαζόμενους τα απαραίτητα Μέσα Ατομικής Προστασίας (Μ.Α.Π.) π.χ. κράνος, γυαλιά, ωτοασπίδες κ.λ.π. (Ν. 1568 /85, Άρθρο 26 §2 δ)

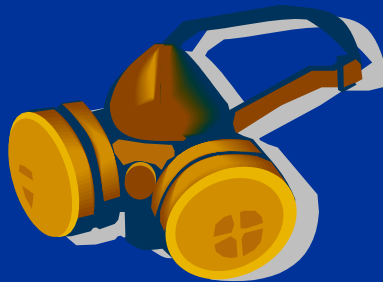

## ΟΙ ΕΡΓΑΖΟΜΕΝΟΙ ΕΧΟΥΝ ΤΗΝ ΥΠΟΧΡΕΩΣΗ:

να λαμβάνουν γνώση των οδηγιών χρήσης κάθε εργαλείου που χρησιμοποιούν και κυρίως νέου εργαλείου (Ν. 1568 /85, Άρθρο 32 §Β4)

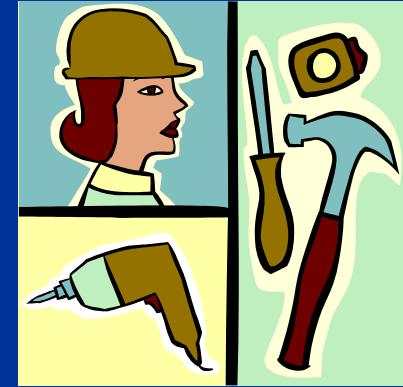

να χρησιμοποιούν σωστά τα εργαλεία, τις μηχανές ή τις συσκευές (Π.Δ. 17/96, Άρθρο 13, §2α)

να χρησιμοποιούν σωστά τα Μ.Α.Π (Π.Δ. 17/96, Άρθρο 13, §2β)



# ΚΑΝΟΝΕΣ ΑΣΦΑΛΕΙΑΣ ΣΤΗ ΧΡΗΣΗ ΗΛΕΚΤΡΙΚΩΝ ΕΡΓΑΛΕΙΩΝ ΧΕΙΡΟΣ ΕΚΠΑΙΔΕΥΣΗ



Μελετήστε το εγχειρίδιο του κατασκευαστή (τα χαρακτηριστικά, τον τρόπο χρήσης, τους κινδύνους κ.λ.π.)

Γράψτε βήμα - βήμα τις οδηγίες χρήσης κάθε εργαλείου, και τοποθετήστε σε εμφανές σημείο



Βεβαιωθείτε ότι όλοι οι χρήστες γνωρίζουν τις παραπάνω οδηγίες

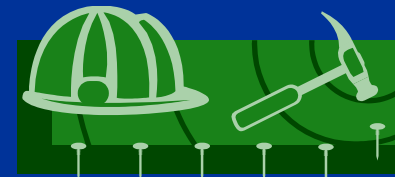

## ΠΡΟΣΤΑΤΕΥΣΤΕ ΤΟΝ ΕΑΥΤΟ ΣΑΣ

Χρησιμοποιήστε τα προστατευτικά εξαρτήματα (καλύμματα, καπάκια, γειώσεις κ.λ.π.) στα εργαλεία που με αυτό τον τρόπο έχουν σχεδιαστεί

Χρησιμοποιήστε τα κατάλληλα Μ.Α.Π.



Αφήστε εκτός εργασίας τα κοσμήματα σας, τις γραβάτες, ακόμη και τα φαρδιά ρούχα. Μαζέψτε τα μαλλιά σας αν είναι μακριά.

# ΚΑΛΩΔΙΑ

Χρησιμοποιήστε μπαλαντέζες με γείωση και με κατάλληλο για την εργασία σας μήκος

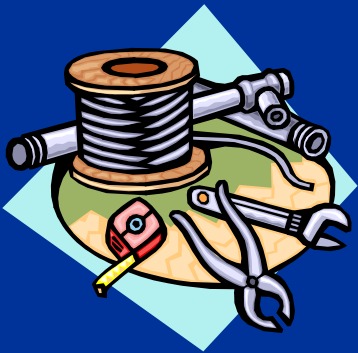

Αποθηκεύστε τα καλώδια μακριά από υπερβολική ζέστη καθώς και αιχμηρά αντικείμενα που μπορεί να προκαλέσουν φθορές



Ελέγξτε τα καλώδια για φθορές





## ΣΥΝΤΗΡΗΣΗ - ΑΠΟΘΗΚΕΥΣΗ - ΚΑΘΑΡΙΟΤΗΤΑ

Μετά το πέρας της εργασίας ελέγξτε και καθαρίστε το εργαλείο που χρησιμοποιήσατε



Φροντίστε για την τυχόν επισκευή του

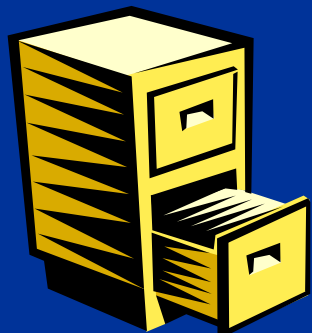
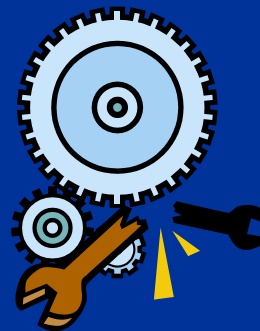

Τοποθετήστε το στη θέση του ή κλειδώστε το σε ντουλάπι  
Μετά το πέρας της εργασίας φροντίστε για την καθαριότητα του χώρου